

FITNESS	PISTON	LEST	CHARGEUR	R-PRO	INOX	STREET WORKOUT
STATION COMBO	PARCOURS SANTÉ	COMBATTANT	PLATEAU NINJA	FIGHT CLUB	SENIOR	MOBILIER

TRIPLE BARRE EN DEVERS



CONÇU POUR LE STREETWORKOUT !

Les agrès de la gamme DAMA Pro sont conçus spécifiquement pour la pratique du streetworkout.
Reconnue par les pratiquants et utilisée dans les compétitions en France, la marque DAMA Pro est fortement implantée sur le territoire National !

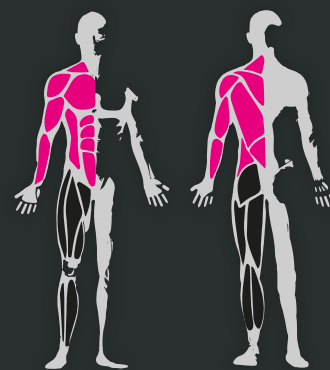

DIMENSIONS

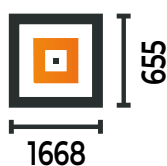

MARQUE DÉDIÉE



10 ANS

GARANTIE*



FREETNESS

TRIPLE BARRE EN DEVERS

STREETWORKOUT

DÉCOUVREZ L'UNIVERS DU STREET WORKOUT VIA L'APPLICATION FREETNESS

APPLICATION FREETNESS

COACHING
PERSONNALISÉ



UNE MULTITUDE D'EXERCICES POSSIBLES DONT :

chin up

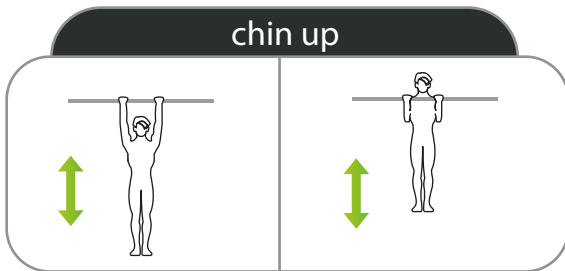

muscle up

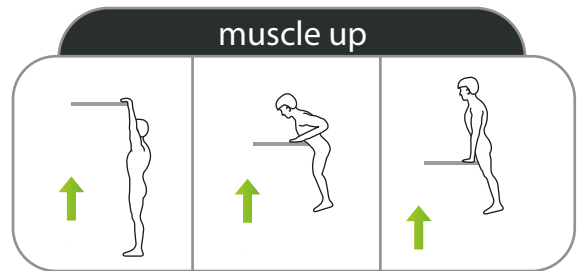

back lever hold

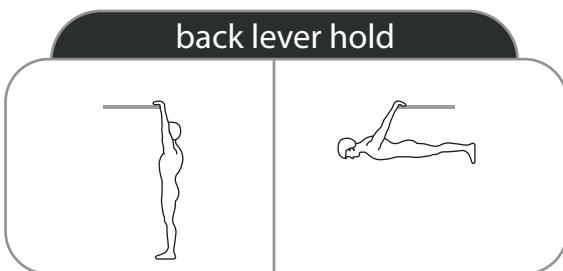

front lever hold

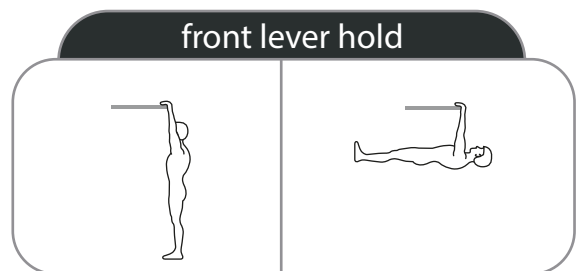



LES COMPOSANTS

- 1** Structure en acier galvanisé thermolaqué.
Bagues en fonte d'aluminium.
- 2** Assemblage par bagues. Permet l'ajustement de la hauteur lors du montage et une modularité simplifiée des éléments.
- 3** Plan d'entraînement en inox, riveté sur la potence.
- 4** Montants XXL de 114mm de diamètre et 3mm d'épaisseur.

Sur quel type de sol pouvons-nous poser l'équipement ? *

*avec la barre la plus haute à 2m20 du sol.

Béton, enrobé et stabilisé	Terreau naturel	Sol engazoné	Copeaux de bois*	Gravier*	Sable*	Sol souple*	Dalle amortissante*	Gazon synthétique*
✗	✓	✓	✓	✓	✓	✓	✓	✓

* Selon la norme EN 16630.

ZONE D'IMPACT pour la barre fixe simple

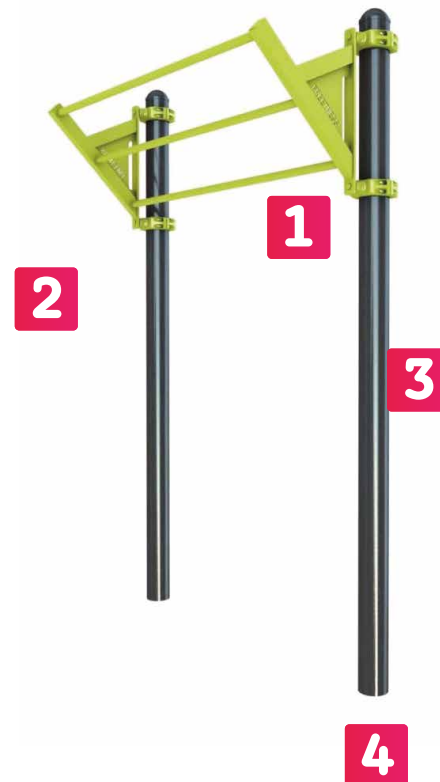
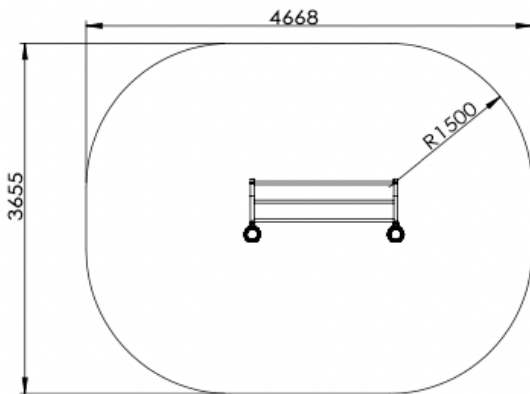

FONDATION SCCELLEMENT

Direct noyé dans un plot de béton

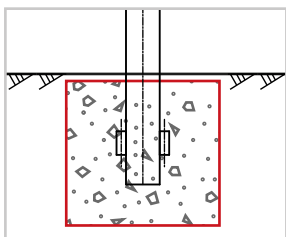

FONDATION CHEVILLAGE

Sur poteaux platines (en option)

